

# Notice d'utilisation et de montage de votre Abri Français



## Dimensions

Largeur : 258 cm  
Profondeur : 338 cm

## Information :

Date 23/10/2023  
Nom 0

## **Attention !**

**Avant de démarrer votre montage, veuillez lire attentivement la notice, préparer tous les éléments de votre abri de jardin. Vérifiez qu'il n'en manque aucun, pour cela, fiez-vous à la liste des éléments fournis**

### IMPORTANT : LIRE ATTENTIVEMENT

Conservez ce manuel pour une utilisation future. Il peut y avoir un risque d'écharde des pièces en bois. Manipulez le bois avec soin. Attention! Porter des gants lors de la manipulation des pièces. Pour votre sécurité, vous devez lire les consignes de sécurité de ce manuel avant de commencer la construction de votre abri. Des informations importantes et des conseils utiles rendront votre construction plus facile et plus agréable.

## SOMMAIRE

Stockage après reception	p.3
Sécurité	p.3
Conseils avant la pose	p.5
Dimension dalle	p.6
Dimension abri	p.7
Outils nécessaires	P.8
Contenu du paquet :	p.9
Montage	p.11
<b>Etape 1: Installation des poteaux</b>	p.12
<b>Etape 2 : Montage des murs</b>	p.12
<b>Etape 3 : Assemblage de la Porte</b>	p.14
<b>Etape 4 : Découpe des Poteaux</b>	p.16
<b>Etape 5 : La toiture</b>	p.17
<b>Etape 6 : Les bandeaux</b>	p.20
<b>Etape 7 : La couverture</b>	p.24
<b>Etape 8 : fixation de l'abri à la dalle béton</b>	p.25
Conseil d'utilisation	p.25
Maintenance	p.26
Garantie	p.27

### Stockage après réception

- Stockez votre colis dans un endroit sec et aéré à l'abri du soleil et des intempéries.
- L'emballage et les pièces doivent reposer à plat sur le sol pour éviter toute déformation.
- Il est préférable d'ouvrir les composants de l'abri 48 heures avant le montage et de les stocker dans un endroit couvert pour permettre au bois de s'adapter au taux d'humidité de l'air ambiant.
- Si l'abri est stocké à l'extérieur, laissez la bâche d'emballage.
- Nous préconisons de ne pas attendre plus de deux semaines après la réception pour effectuer le montage

### Sécurité

- Ce manuel d'instruction contient toutes les informations nécessaires pour assembler votre abri. Lisez toutes les instructions avant de commencer, suivez attentivement chaque étape lors du montage.
- Avant de vous lancer dans la construction d'un abri, vérifiez la réglementation locale en vigueur, notamment en matière de surface et d'aménagement.

Surfaces de l'abri de jardin	Hauteur inférieure ou égale à 12m	Hauteur supérieure à 12m
Surface de plancher et emprise au sol inférieures ou égales à 5m <sup>2</sup>	Aucune autorisation	Déclaration préalable de travaux en Mairie
Surface de plancher et emprise au sol supérieure à 20m <sup>2</sup>	Permis de construire	Permis de construire
Surface de plancher et emprise au sol comprise entre 5m <sup>2</sup> et 20m <sup>2</sup>	Déclaration préalable de travaux en Mairie	Hauteur supérieure à 12m

<https://www.service-public.fr>

Pour plus d'informations, nous vous invitons à contacter votre mairie.

- Il peut y avoir un risque d'écharde sur les pièces en bois. Manipulez le bois avec soin. Portez des gants de travail, des lunettes et des manches longues pour éviter les blessures lors de l'entretien de l'abri.
- Éloignez les enfants et les animaux domestiques du périmètre d'installation pour éviter les distractions et les accidents. Les sacs en plastique et les petites pièces doivent être tenus hors de portée des enfants.
- Si vous devez utiliser un escabeau, soyez prudent, vous risquez de tomber ou de perdre l'équilibre. Assurez-vous qu'il est complètement ouvert et monté sur une surface parfaitement plane. Ne l'appuyez pas contre l'abri tant qu'il n'est pas complètement assemblé. Ne grimpez jamais sur le toit de l'abri.
- Soyez prudent avec les différents outils nécessaires au montage de cet abri. Familiarisez-vous avec le fonctionnement de tous les outils. Suivez les recommandations de sécurité pour les outils que vous utilisez pour cet assemblage.
- Restez vigilant et concentré tout au long du processus d'assemblage. N'essayez pas d'assembler votre abri lorsque vous êtes fatigué ou lorsque vous êtes soumis à un traitement.
- N'essayez pas d'assembler l'abri si vous remarquez qu'il manque des pièces ou si vous pensez ne pas avoir assez de temps pour terminer l'assemblage le même jour. Ne laissez jamais votre abri être partiellement érigé, car de graves dommages peuvent survenir même par vent faible.
- Ne montez pas votre abri par temps humide ou venteux.
- Ne montez pas votre abri sur un terrain en pente.
- Ne serrez à fond les écrous qu'en fin de montage (après positionnement des battants de porte et des parois latérales).
- Ne pas stocker de matériel générateur de chaleur dans l'abri (barbecue, chalumeau, ETC...).
- Cette remise est conçue pour le stockage, pas pour l'habitation.

## Conseils avant la pose

### Conseils d'entretien pour le pré-assemblage

- N'exposez pas les pièces en bois ou les portes et les fenêtres au soleil pendant le montage.

### Sélection et préparation de votre emplacement

- Le meilleur emplacement est une surface plane et bien drainée. Préférez un emplacement éloigné des arbres.
- Assurez-vous que le jour où vous installez votre abri est sec et calme. N'essayez pas de mettre en place un abri les jours de vent.
- Le site d'installation doit être propre, transparent et parfaitement plat. Il existe un risque de blessure dans les zones de travail encombrées, humides ou mouillées. Assurez-vous qu'il n'y ait pas de câbles au sol pendant le montage.
- Assurez-vous d'avoir suffisamment d'espace de travail pour faciliter le déplacement et le placement des pièces lors de l'assemblage. Assurez-vous qu'il y a suffisamment d'espace au niveau de l'entrée pour permettre à la porte de s'ouvrir complètement.
- Avant de commencer à assembler les pièces, vous devez construire les fondations.

### Fondation

- Vous devez construire une fondation solide pour vous assurer que l'abri est horizontal et d'équerre. Les matériaux nécessaires à la pose des fondations ne sont pas compris dans votre paquet.
  - Assurez-vous que l'évacuation des eaux pluviales est naturelle et que les bords de la base sont légèrement inclinés horizontalement pour éviter que la base de l'abri ne soit submergée. Cela peut créer de la moisissure au niveau des premières planches de l'abri de jardin.
  - Pour la construction de fondations, nous recommandons de couler des dalles de béton ou de grandes dalles de béton carrées sur le sol et la fondation. Quel que soit votre choix, assurez-vous que la fondation est solide, permet à l'eau de s'écouler et qu'elle ne s'accumule pas sous l'abri.
  - Les dimensions de la fondation doivent être 8 cm plus larges que les dimensions extérieures de l'abri. Assurez-vous d'avoir tout le matériel nécessaire pour construire le type de fondation de votre choix. Le fabricant n'est pas responsable de la sélection et de la construction de la fondation.
- Remarque : Avant de couler les dalles de béton, préparez d'abord une couche uniforme de pierres concassées et compressées. Couler ensuite le béton sur une épaisseur de 15 cm. Laisser le béton durcir complètement pendant au moins 48 heures. Poteaux et bandes que les clients personnalisent et coupent.
- Si vous avez l'option plancher, vous n'êtes pas obligé de couler une dalle béton. Il est possible à condition que votre sol soit bien dur et bien compact, de poser des parpaings espacés tous les 50 cm au niveau des lambourdes pour soutenir l'abri de jardin.

## Dimensionssion dalle

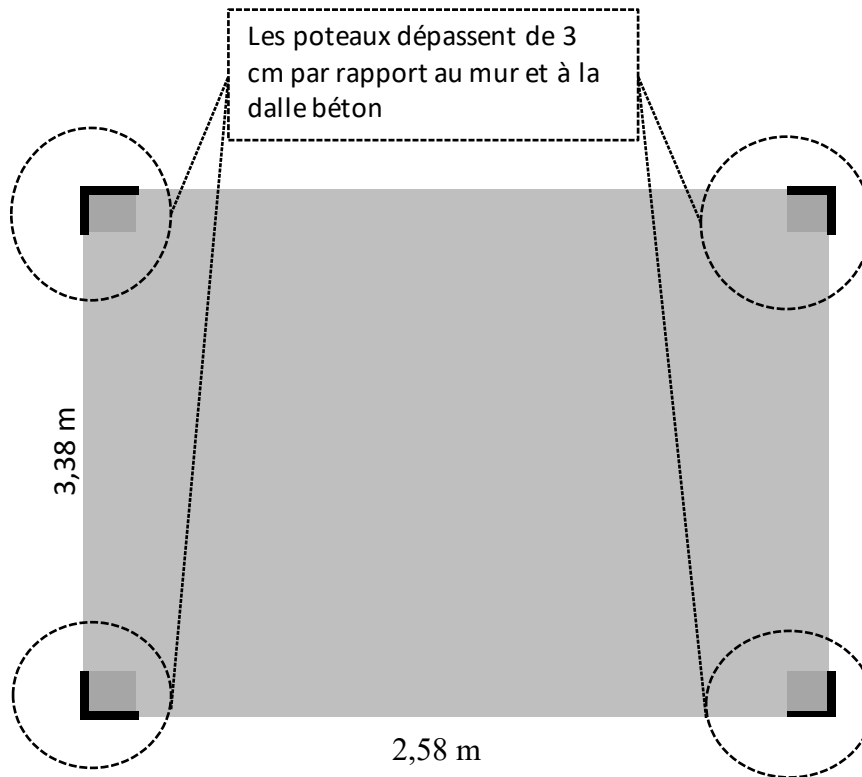

Ce schéma présente l'emprise au sol de l'abri de jardin. Ce sont donc les dimensions plancher. Sur la partie fermée, il y a 3 cm de chaque côté en plus par rapport aux dimensions affichés. Ces 3 cm correspondent aux poteaux qui dépassent de la dalle. L'objectif est que les murs arrivent à la limite de dalle béton.

Lorsque vous avez une extension de toiture, nous préconisons de faire une pente au niveau de la dalle béton vers l'extérieur de l'extension de toiture afin d'éviter que l'eau stagne sur la dalle et s'infilte dans l'abri de jardin

### Dimensionssion abri

Mur de face :

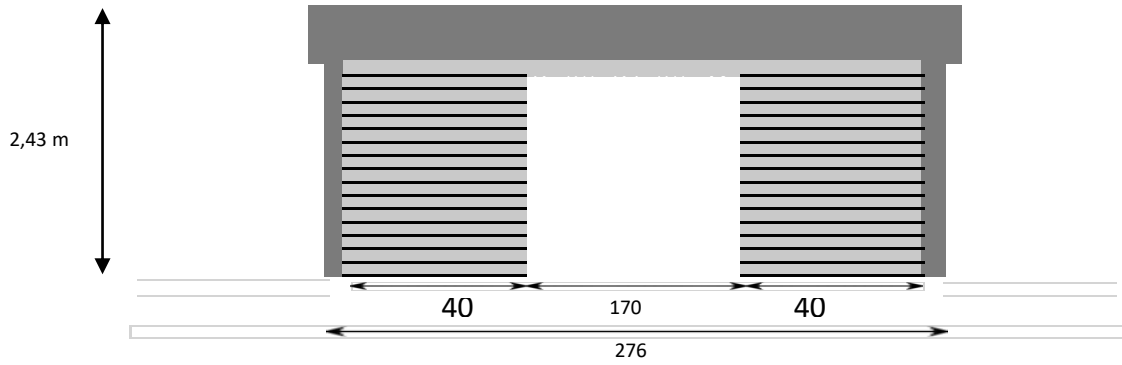

Mur du fond :

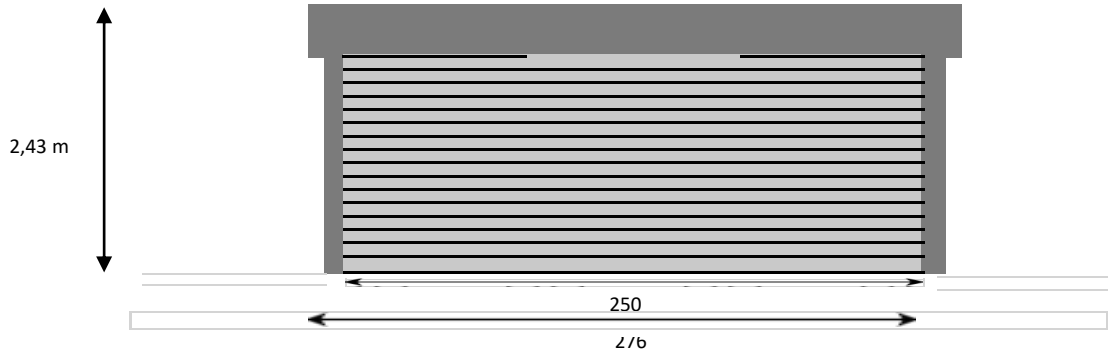

Mur de Gauche :

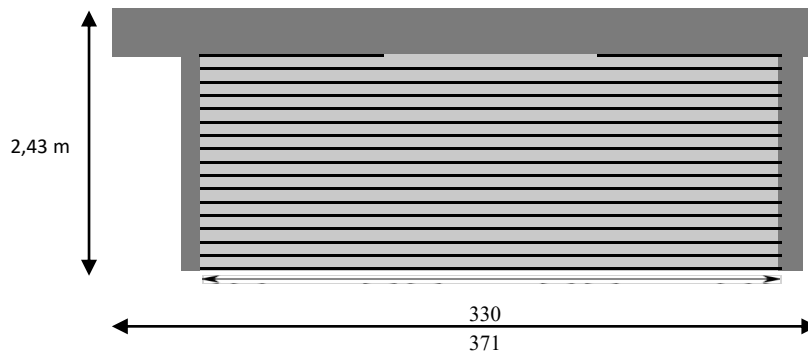

Mur de Droite :

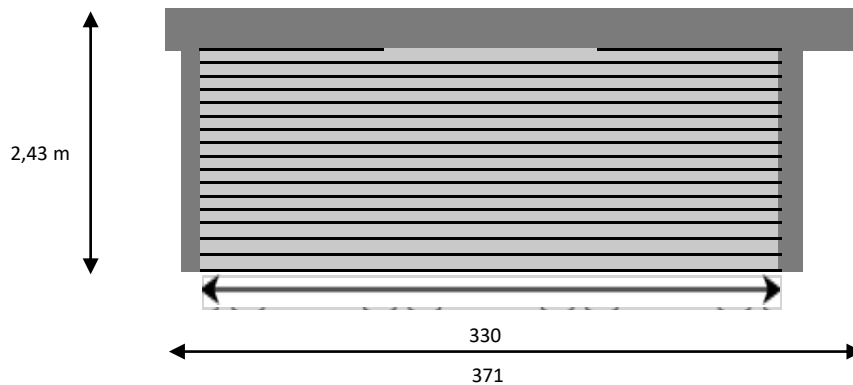

## Outils nécessaires



Sci circulaire

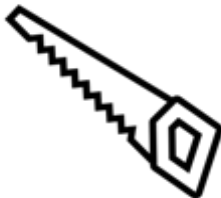

Sci à main



Visseuse dévisseuse



Mètre



Crayon



Jeu d'embouts torx



Niveau



Règle



Disqueuse avec disque fin









Toune vis





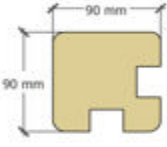

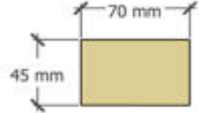

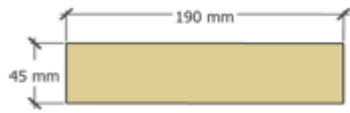



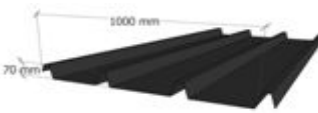





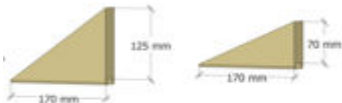

Maillet + Marteau



### Contenu du paquet :

	Quantité	Longueur	Quantité	Longueur	Quantité	Longueur	Quantité	Longueur
<b>Planches de mur</b> 27x130mm 	9 u	2,0 m	17 u	2,5 m	32 u	3,3 m	0 u	4,2 m
<b>Bandeaux de toit</b> 27x145mm 	0 u		6 u	3,0 m	6 u	3,9 m	0 u	
<b>Poteaux d'angle</b> 9x9cm 	4 u	2,4 m	0 u	2,4 m				
	0 u							
<b>Chevron</b> 45x70mm 	0 u		1 u	3,0 m	0 u		0 u	
<b>Chevron</b> 45x145mm 	0 u		1 u	3,0 m	0 u		0 u	
<b>Chevron</b> 45x190mm 	0 u		1 u	3,0 m	0 u		0 u	



Bac acier 	3 u	3,6 m	Vis + cheville 	4 u	
Vis bac acier 	35 u		Fenêtre 	0 u	
Clous 	0 u		Porte simple + Kit serrure 	0 u	
Triangles 	4 u		Tête de bâtis 80 cm + 2 vis 5x100mm 	0 u	
Vis 5x70mm 	200 u		Seuil de porte 16x60mm 87cm 	0 u	
Vis 5x50mm 	70 u		Porte Double + Kit serrure + 2 Verous de porte 	1 u	
Vis 4x30mm 	40 u		Tête de bâtis + 2 vis 5x100mm 	1 u	160cm
Equerre métallique 	4 u		Seuil de porte 16x60mm 167cm 	1 u	166cm
Sabot métallique 	0 u		Bâtis D/G entaillés en haut 	2 u	1,95m

## Montage

L'abri doit être assemblé dans sa totalité. Toute partie non entièrement assemblée pourrait être fortement endommagée.

Suivez attentivement les instructions, étape par étape. Finissez complètement chaque étape avant de commencer la suivante. Ne forcez pas sur les pièces durant le montage, vous risquez de les endommager. Utilisez plutôt un maillet et une planche.

L'abri de jardin doit être monté par 2 personnes Minimum.



**: 1,5Jours environ**



**2 personnes minimum**

## Etape 1 : Installation des poteaux

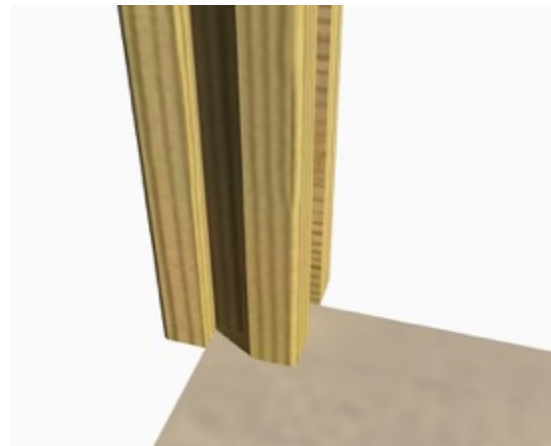

Positionnez les quatre poteaux aux extrémités de la dalle de cette façon. Veillez à ce que les poteaux restent bien de niveaux au fur et à mesure que vous glissez les planches.

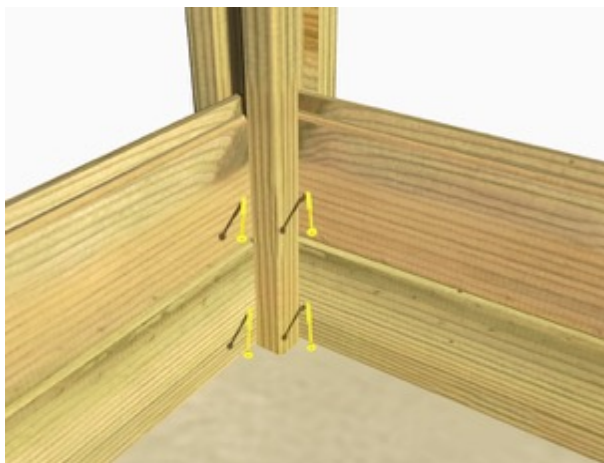

Afin de maintenir les poteaux droits, commencez à emboîter les planches dans les rainures des poteaux sur les murs qui n'ont pas d'options (Portes, Fenêtre) et vissez-les (5x70mm) de cette façon.

Vous devez visser les planches par l'intérieur.

## Etape 2 : Montage des murs

Vos options ne sont pas découpées dans les murs, il faut donc les prédécouper de cette façon :  
Chaque planche doit être vissée d'un bout à l'autre (Les longues vis (5x70mm) dans les poteaux et les petites vis dans les options (5x50mm))

**Attention ! Penser à glisser vos options (fenêtre, porte) dans les ouvertures de vos murs**





Mur de face :

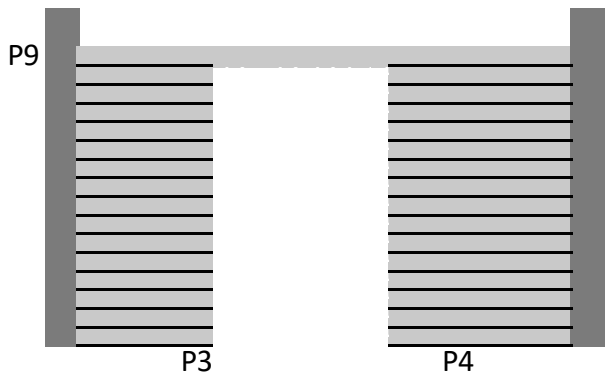

Commencez par les planches de 40cm dans les planches de 2m

P3 Découpez 15 planches de 40cm

P4 Découpez 15 planches de 40cm

P9 Glissez 1 planche de 250cm

Mur du fond :

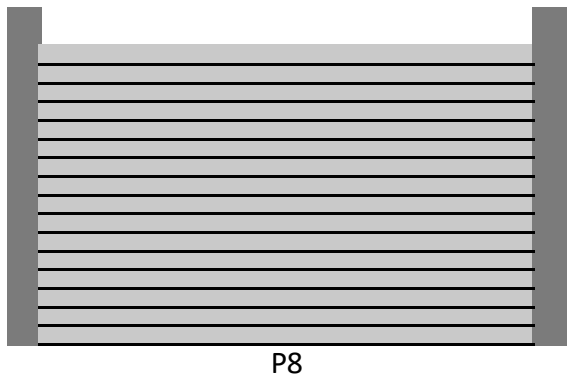

P8 Glissez 16 planches de 250cm

Mur de Gauche :

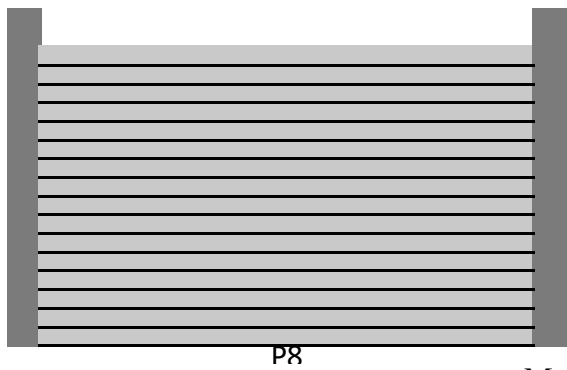

P8 Glissez 16 planches de 330cm

Mur de Droite :

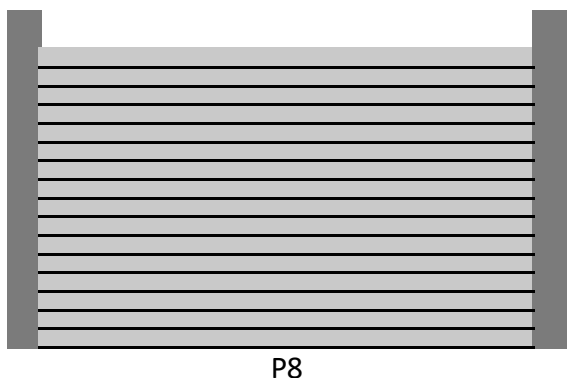

P8 Glissez 16 planches de 330cm

### Etape 3 : Assemblage de la Porte

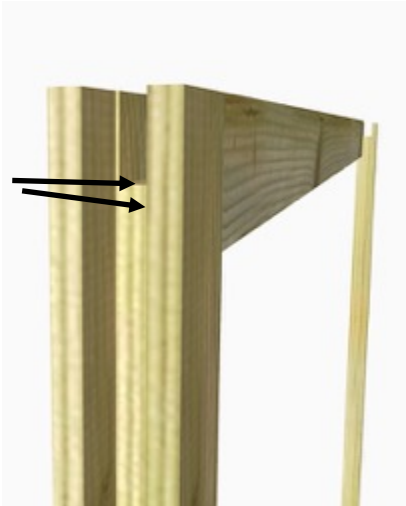

Commencez par assembler le bâti en positionnant la partie la plus courte en haut. Et les deux morceaux les plus longs de chaque côté de celle-ci. Comme indiqué sur la photo ci-dessus. Vissez à l'aide de 2 vis par côté (5x100mm). Comme indiqué par les flèches.

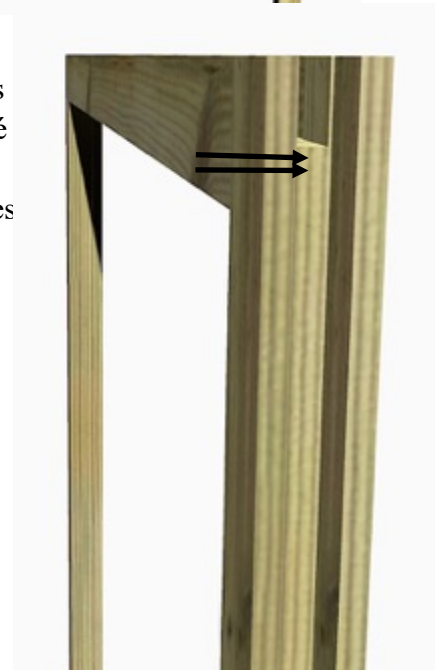

Vissez (5x70mm) ensuite le seuil de porte (16x60mm) comme indiqué sur la photo ci-dessus.



Vissez les charnières dans le bâti en laissant un espace en haut et en bas de la porte. (4x30mm)



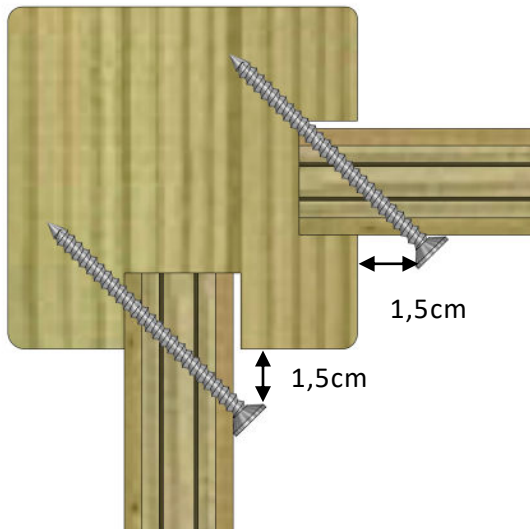

Attention ! Les lames doivent être enfoncées au fond des rainures, des poteaux, c'est important pour le contreventement de l'abri de jardin. Les têtes de vis doivent être au minimum à 1,5 cm du poteau afin que la lame soit bien prise par la vis.

#### Etape 4 : Découpe des Poteaux

Découpez l'excédent des poteaux au niveau des dernières planches comme ceci :

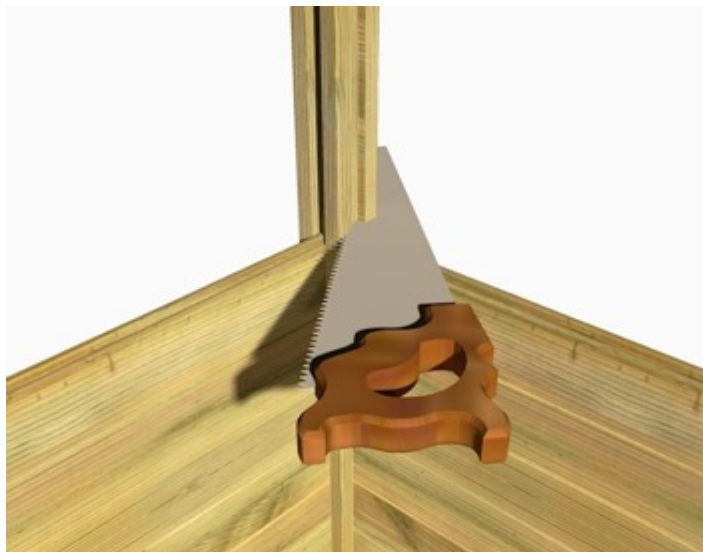

La hauteur entre les murs peut varier selon l'humidité du bois, il faut donc couper le poteau au niveau de la planche la plus haute.



## Etape 5 : La toiture

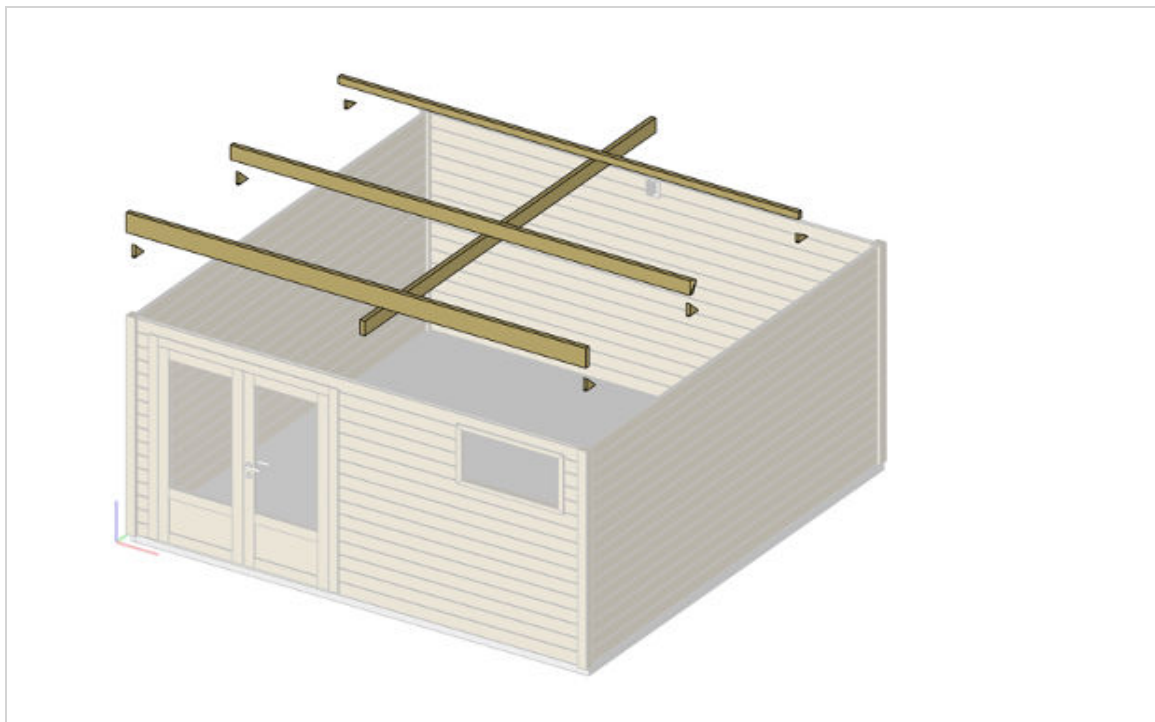

Placez les supports de pannes à 4,5 cm de la façade des poteaux sur les murs de côté, Pré-percez et vissez les (5x70mm) comme ceci (longues vis) :

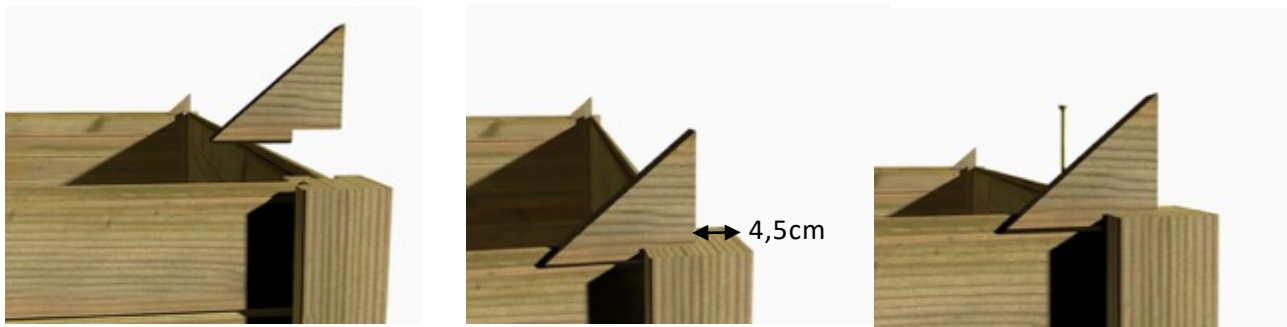

Positionnez et vissez (5x70mm) les supports de panne de cette façon

La vue ci-dessous représente le côté gauche de l'abri de jardin.

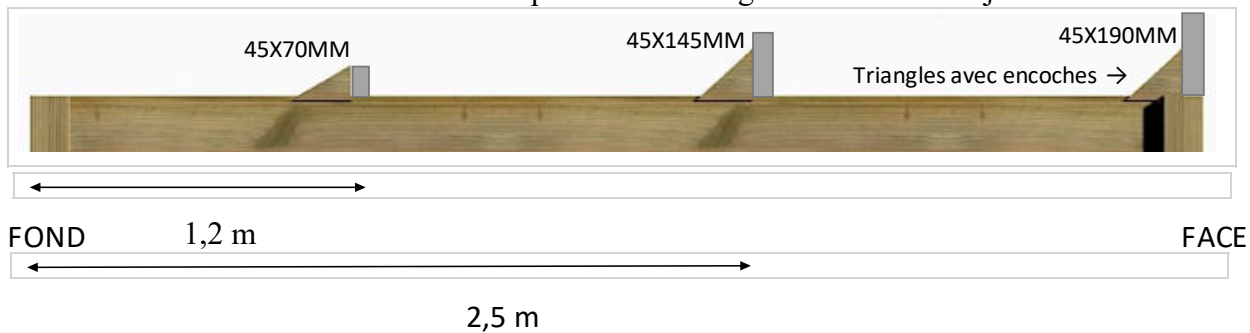

Découpez les pannes à la longueur nécessaire, elles doivent dépasser de 3 cm par rapport au mur et donc arriver au niveau des poteaux.

**ATTENTION ! Ce sont des valeurs théoriques, vérifiez bien que cela vous paraît correct avant d'effectuer votre découpe. Veillez à utiliser les longueurs de planches les plus proches des longueurs demandées**

	Découpez la panne de section 45x70mm à 2,64m
	Découpez la panne de section 45x145mm à 2,64m
	Découpez la panne de section 45x190mm à 2,64m

Positionnez et vissez (5x70mm) vos pannes comme ceci en laissant 3 cm de chaque côté sur la(es) panne(s) du milieu par rapport au mur. Pré-precez à 4 mm avant de visser

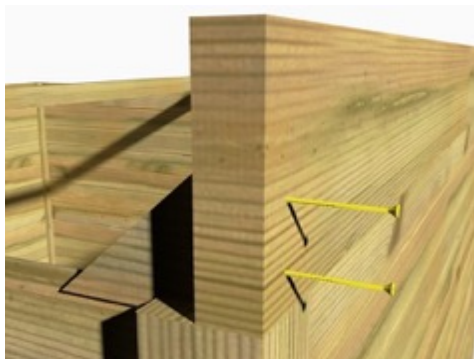
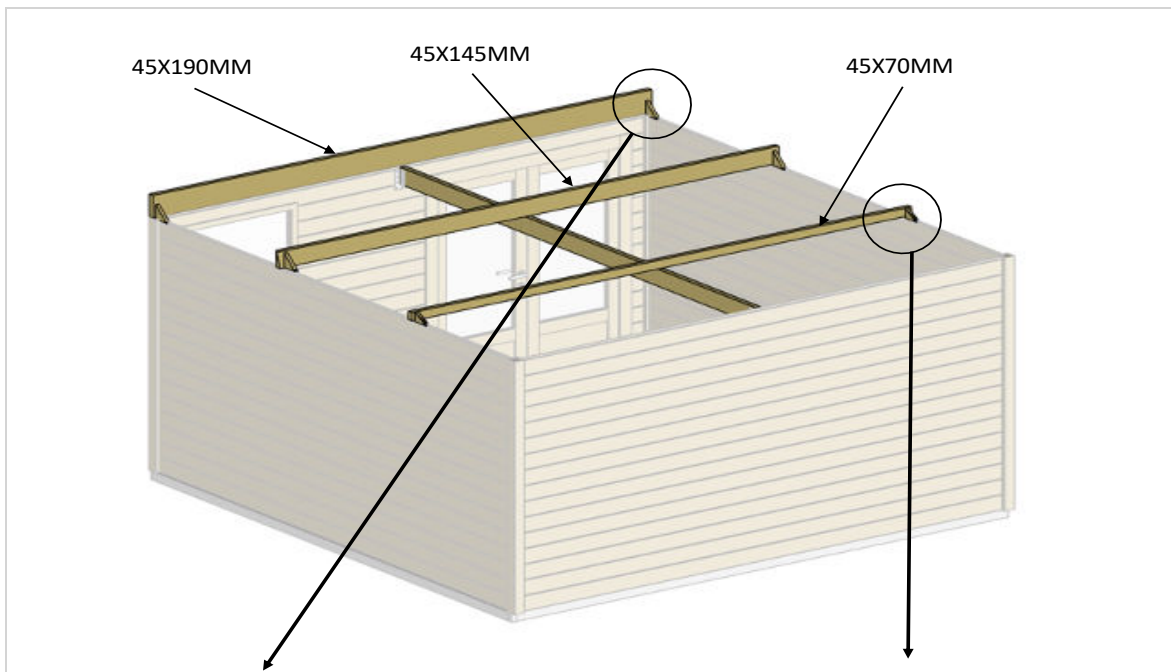

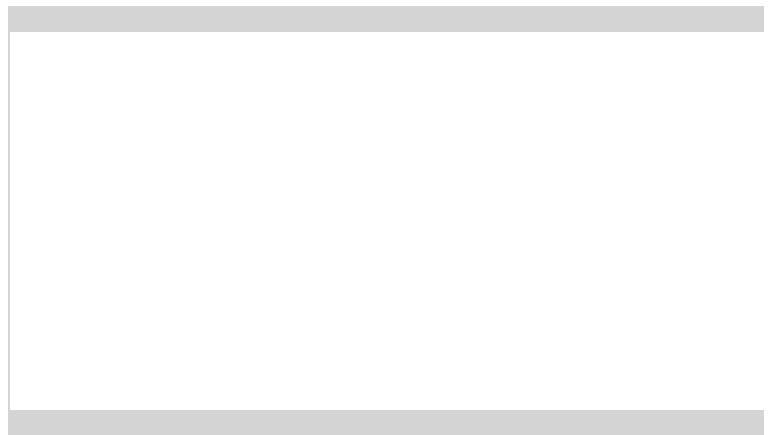
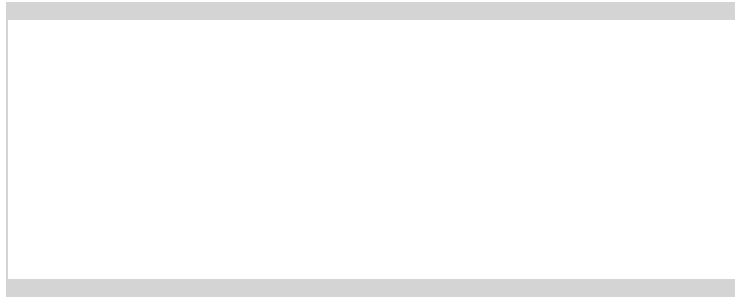
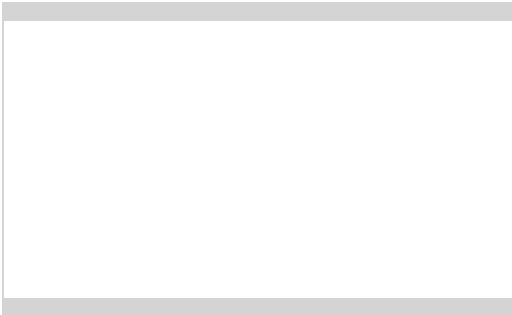
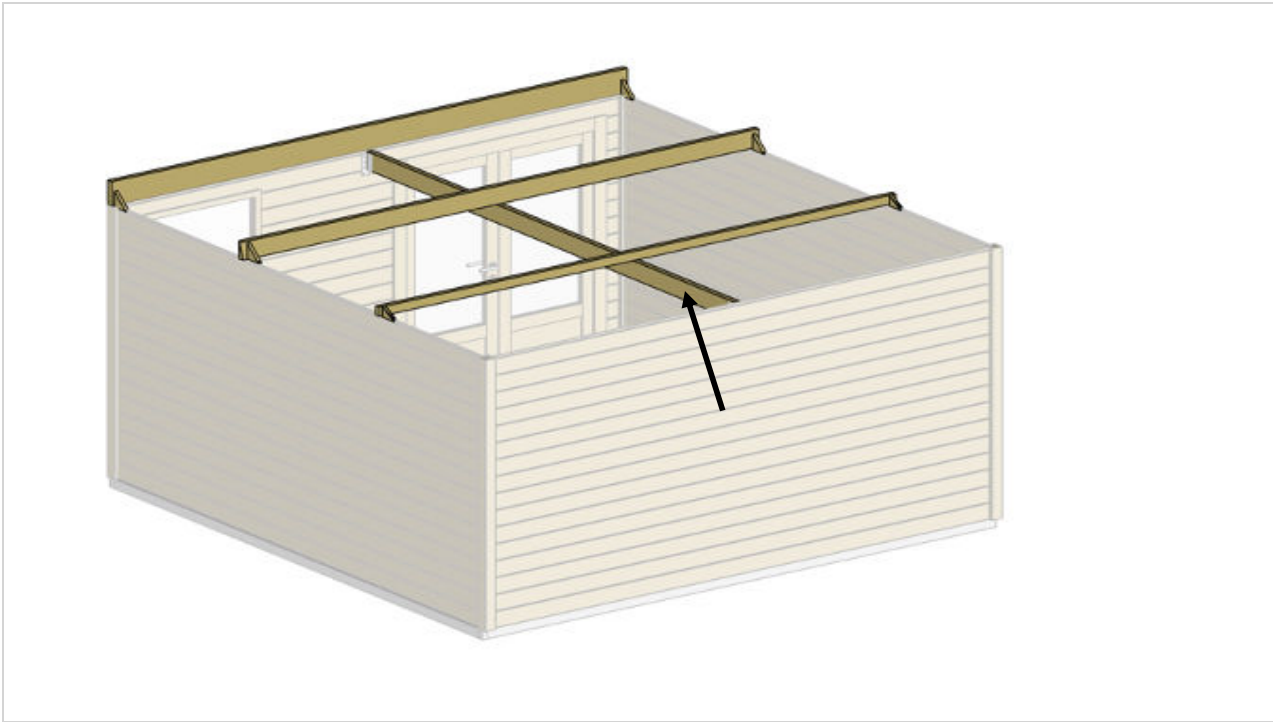

## Etape 6 : Les bandeaux

La première étape consiste à découper, positionner et visser le premier étage de bandeau. Nous vous donnons donc des mesures théoriques pour la découpe du bandeau, attention de bien vérifier que cela vous paraît cohérent avant la découpe

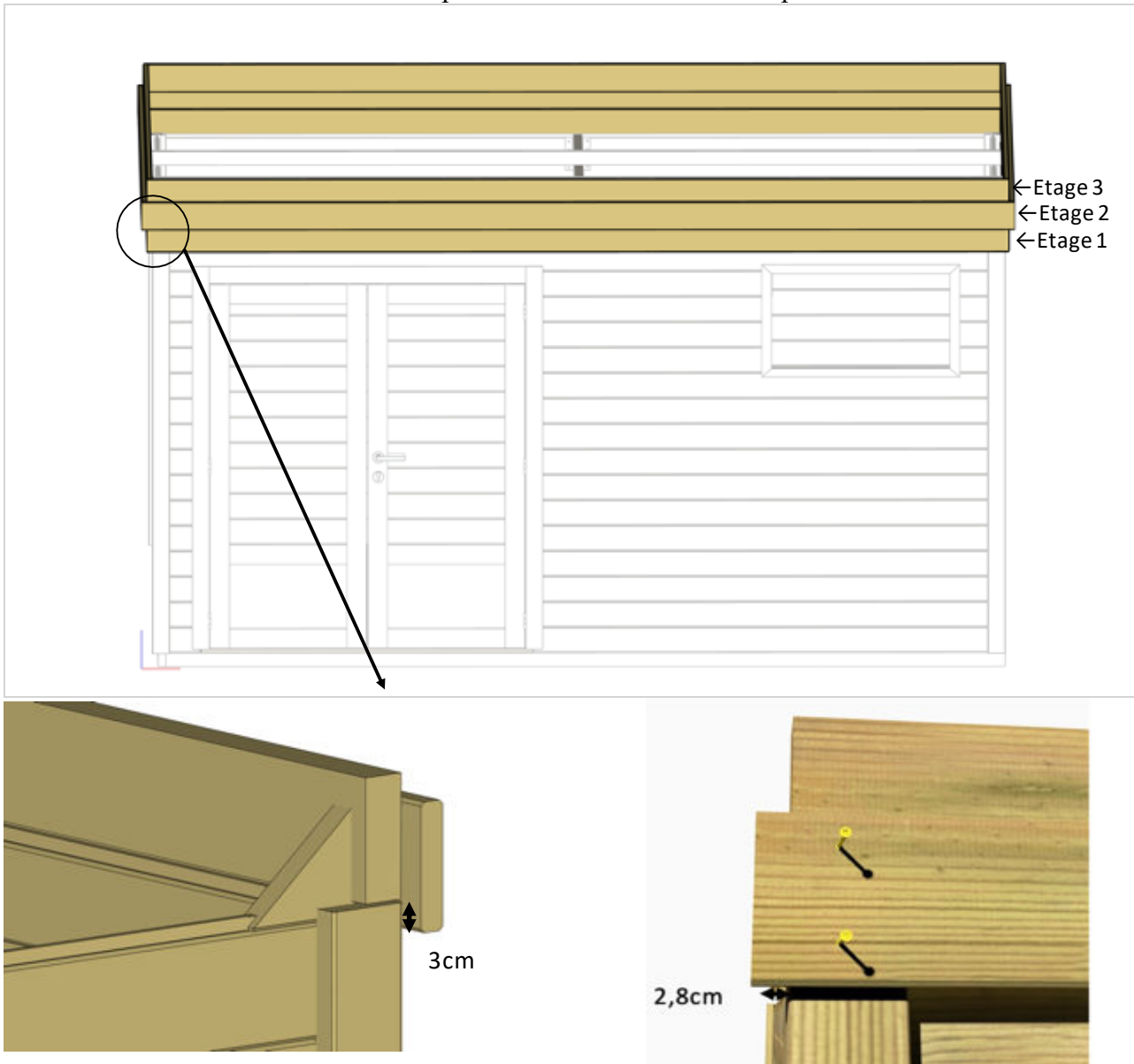

**Voici les dimensions théoriques des bandeaux de face et du fond :**

Etage n°3 en une seule planche sur la longueur 269,6 cm

Etage n°2 en une seule planche sur la longueur 275,2 cm

Etage n°1 en une seule planche sur la longueur 269,6 cm

Positionnez la première planche de bandeau en recouvrement sur 3 cm entre le haut du poteau et le bas de la planche de bandeau et à 2,8 cm de chaque côté de la face.

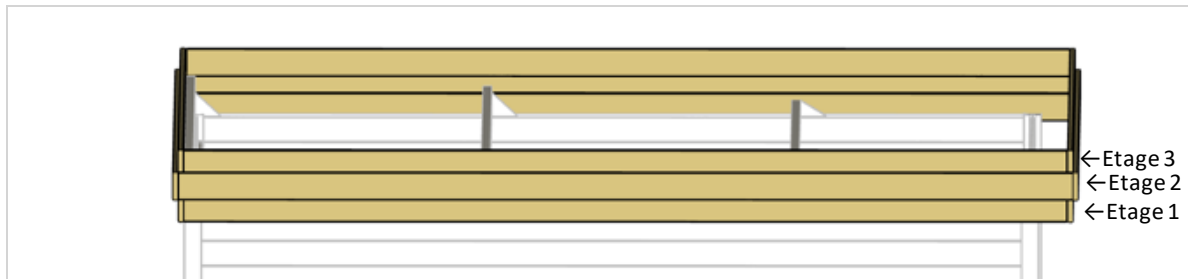

**Voici les dimensions théoriques des bandeaux de gauche et de droite :**

- Etage n°3 en une seule planche sur la longueur 359 cm
- Etage n°2 en une seule planche sur la longueur 364,6 cm
- Etage n°1 en une seule planche sur la longueur 359 cm

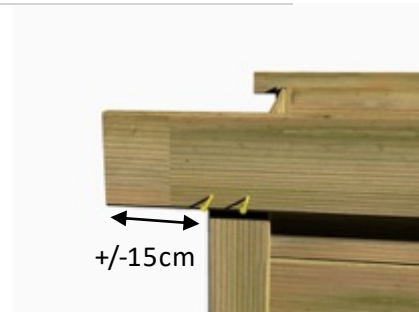
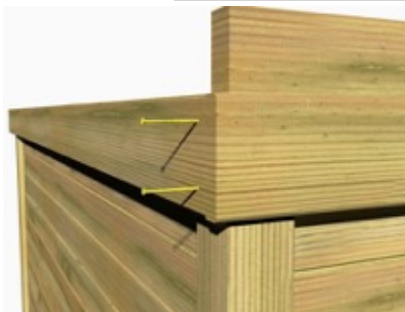
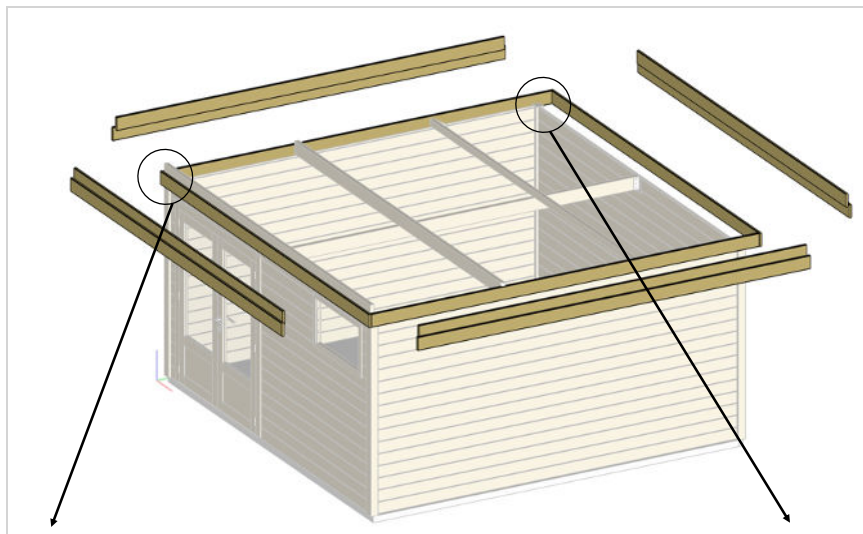

Fixez les lames du premier étage de 364,6 cm sur la gauche et la droite de votre abri. Mettez-les à fleur de la lames de face et laissez-les dépassées d'environ 15 cm sur l'arrière. Vissez-les (5x70 mm) dans les poteaux et dans les chevrons de côté.

Enfin, placez la lame du fond de 269,6cm puis, vissez-la (5x70mm) sur les autres lames comme ceci.



Fixez le deuxième étage du bandeau en l'ayant découpé au préalable avec les dimensions inscrites plus haut dans la notice. (face & fond : en une seule planche sur la longueur 275,2 cm | côtés : 364,6 cm)  
Veillez à bien vérifier qu'il y ait 2,8 cm qui dépassent de chaque côté

Le 2ème étage se superpose avec le 1er étage sur 3 cm de hauteur.

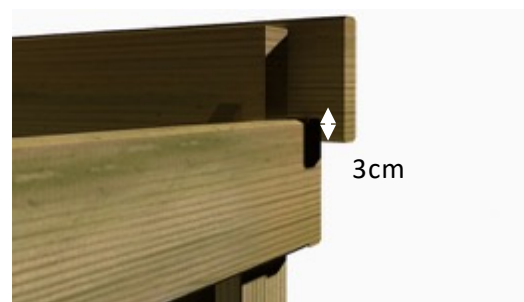
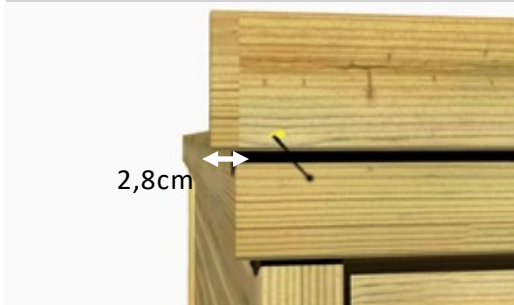
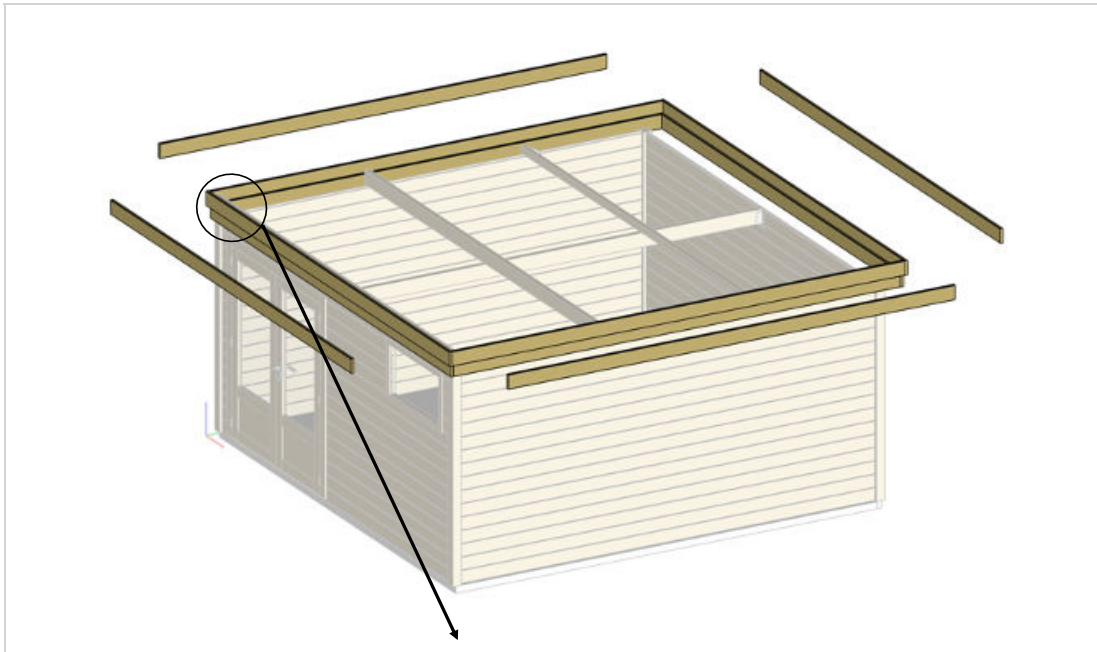

Positionnez ensuite les 2 bandeaux latéraux du 2ème étage avec aussi 2,8 cm en plus de chaque côté par rapport au 1er étage la longueur théorique est de 364,6 cm.

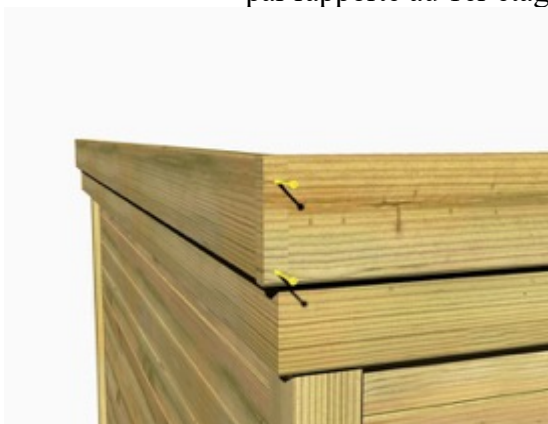

Le 3ème étage vient à l'intérieur du 2ème. Les bandeaux du 3ème étage font la même dimension que le 1er

Les 4 lames du 3ème étage se superpose avec le 2ème sur 3 cm. Il faut les visser (5x50 mm) entre elles sur toute la longueur avec des vis espacé tout les +/- 40cm

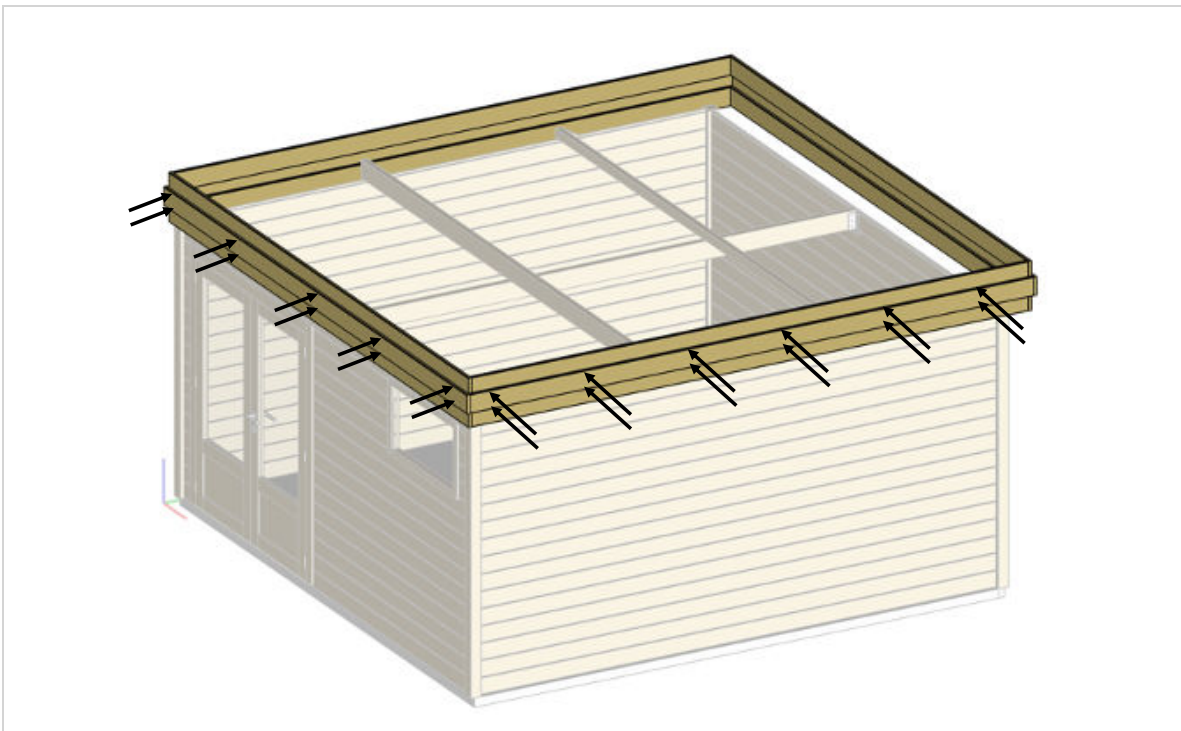
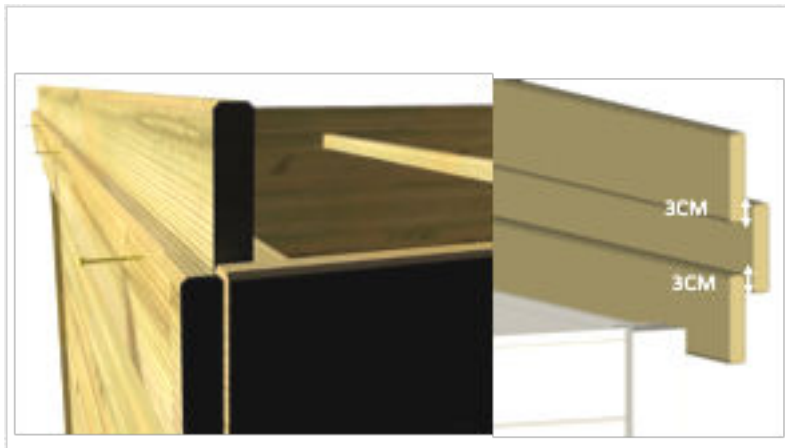

Vissez les bandeaux (5x50mm) entre eux sur toute la longueur avec une vis espacée tous les 40 cm comme indiqué par les flèches ci-dessus. Attention à ne pas vous fier au nombre de flèches sur le plan. Si vous avez un raccord de bandeau, il faudra alors mettre plus de vis.

## Etape 7 : La couverture

Placez vos tôles une à une sur le toit de cette façon, elles doivent dépasser à l'arrière de 5 cm, si ce n'est pas le cas coupez-les à l'aide d'une disqueuse. Placez-les bien collées contre les bandeaux et délimiter la dernière tôle sur la longueur. Il est possible que le bac acier n'arrive pas contre le second bandeau, cela forme un jour à l'intérieur de l'abri. Ce qui ne pose aucun problème sur l'étanchéité, car il y a toujours un débord de toit de 6 cm en comptant l'épaisseur du mur.

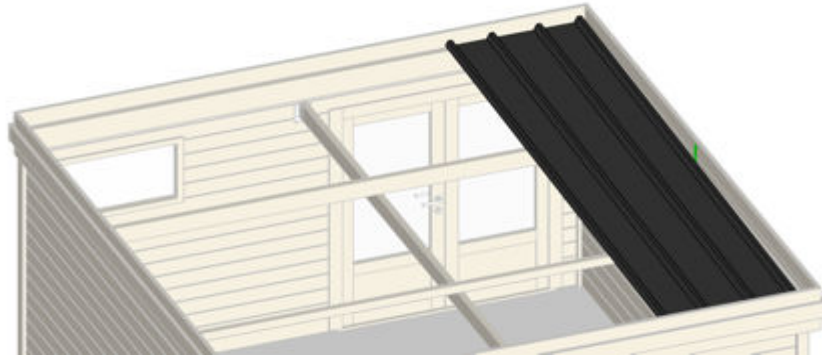

Vissez-les à l'aide des vis de tôle sous chaque panne est sur chaque ondulation de la tôle. Il faudra aussi visser dans le mur du fond. Les vis sont auto-perforantes, vous pouvez donc visser directement dans le bac acier sans percer.

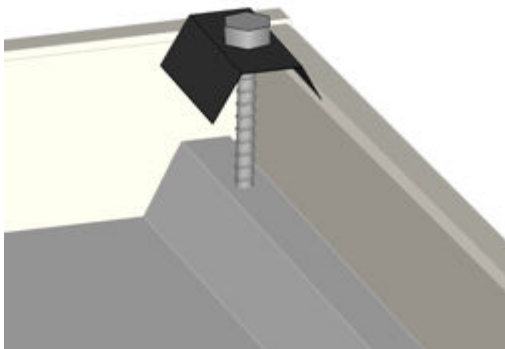



### Etape 8 : fixation de l'abri à la dalle béton

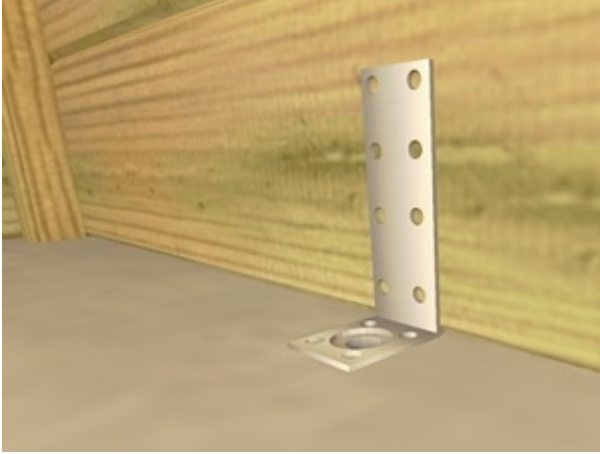









Positionnez une équerre à chaque angle du chalet au niveau du mur, percez la dalle au niveau du gros trou de l'équerre, mettez-y une cheville et vissez l'équerre dans le béton est dans le bois (4x30mm)

### Conseil d'utilisation

Le bois utilisé pour cet abri de jardin a subi un traitement autoclave classe quatre, lorsqu'il est découpé il passe en classe trois. Ce qui le rend toujours imputrescible et durable. Si vous souhaitez appliquer un saturateur, attendez au moins un an le temps que le bois sèche.



Le bois est une matière vivante qui ne cesse de travailler qui peut présenter certaines déformations (bois légèrement voilé ou déformé), des fissures, des nœuds et des poches de résine. Il peut aussi perdre de sa brillance et devenir gris, c'est normal et ne compromet pas la durabilité et la robustesse. L'application de pâte à bois peut-être une solution.

Constatacion	Visuel	Solution
Le bois change de couleur avec le temps.		Afin de garder l'éclat de votre bois, vous pouvez lasurer votre abri une fois par an. Les nuances de teinte s'atténueront avec l'exposition au soleil.
Le bois présente des nœuds (2 cm maximum).		Veillez utiliser de la pâte à bois.
Le bois présente des fissures.		Le bois est un matériau qui vit et les éléments extérieurs (températures, humidité, ensoleillement...) peuvent créer des fissures longitudinales. C'est un phénomène physique naturel propre au bois utilisé en extérieur. Par temps très sec, les fissures sont au maximum. Lorsque le temps redeviendra un peu plus humide, les fentes se rétracteront naturellement. Pour atténuer ces fissures, vous pouvez utiliser de la pâte à bois.
Le bois présente des remontées de résine.		Veillez retirer cette résine sèche à l'aide d'une spatule en prenant soin de ne pas endommager la structure. Vous pouvez ensuite appliquer de l'essence de térébenthine, à l'aide d'un chiffon imbibé, pour empêcher la résine de couler.
Le bois présente des remontées de sels (vert de gris).		Veillez utiliser un solvant à base d'acétone ou d'essence de térébenthine ; vous pouvez ensuite les nettoyer plusieurs fois à l'eau tiède.
Votre bois présente des moisissures (noires).		Assurez vous qu'aucune humidité stagnante ne réside sur cette partie de votre abri, frottez légèrement après séchage.
Votre bois grisonne.		La couleur s'estompe avec les UV, pour limiter l'effet, utilisez une lasure anti-grisaillement.
Votre bois présente des entre-écorces.		Veillez utiliser de la pâte à bois (mastic).

- Le bois est traité autoclave. Il s'agit d'un système qui pénètre profondément au centre du bois, contrairement à d'autres techniques de traitement plus superficielles telles que le trempage. Ce processus protège le bois de l'invasion d'insectes et de la pourriture liée à l'humidité. Le bois est protégé pour résister d'un point de vue mécanique. Il faut cependant entretenir l'abri d'un point de vue esthétique pour éviter qu'il ne devienne gris.
- Pour conserver l'éclat de votre abri, vous pouvez appliquer de l'huile ou un saturateur une fois tous les deux ans selon le saturateur et l'exposition. Nous déconseillons l'utilisation de lasures ou de vernis. Cependant, sans ce traitement, la qualité du bois ne changera pas, mais la couleur deviendra grise.
- Pour maintenir l'abri de jardin dans le meilleur état possible, il est conseillé pour entretenir les portes de lubrifier régulièrement les charnières ainsi que les serrures. Assurez-vous que les portes ne claquent pas au vent.
- Lavez l'abri avec un tuyau d'arrosage ou avec un détergent non abrasif. N'utilisez pas de produits dégraissants ou de brosses dures ou d'abrasifs tels que l'acétone ou des solutions de nettoyage huileuses car ils peuvent tacher ou endommager l'abri.
- Ne laissez pas les feuilles mortes ou la neige s'accumuler sur le toit de l'abri. Un poids excessif sur le toit peut endommager l'abri de jardin et rendre son utilisation dangereuse. Nettoyez régulièrement avec un balai à long manche et à poils doux.
- Sachez que de la mousse et de la moisissure peuvent se former sur la base ou les murs, en particulier sur les zones orientées au nord. Supprimez-les si nécessaire.
- Inspectez régulièrement les fixations pour vous assurer que les boulons, écrous, vis, etc. ne sont pas desserrés. Serrez si nécessaire.
- Contactez directement le service après vente d'Abri Français si une pièce est manquante ou endommagée.
- Lors du démontage d'un abri de jardin, effectuez les étapes de montage dans l'ordre inverse.
- Attention, cet abri de jardin n'est pas étanche ! Ne stockez pas de produits sensibles à l'humidité à l'intérieur.

## Garantie

- Cet abri de jardin est fabriqué en pin sylvestre autoclave. Une croissance extrêmement lente rend ce matériau extrêmement résistant. Le bois est séché artificiellement pour garantir une qualité uniforme.
- L'abri de jardin bénéficie d'une garantie contre les vices de fabrication et usure prématurée, pendant une période de 2 ans, à compter de la date d'achat, vérifier sous réserve de conformité du montage aux préconisations du fabricant et du respect des normes d'entretien.
- Le bois est un matériel naturel contenant des anomalies tolérables comme des nœuds ou des groupes de nœuds, fentes, fendillements dans les nœuds, résine et torsion. Ceci implique que les nœuds non adhérents, les fentes dans les nœuds, les fentes de séchage, les fentes droites et les torsions, sont acceptables si l'assemblage reste possible et si les coulées de résine sont limitées.
- Si une pièce est défectueuse pendant la période de garantie, votre seul recours sera la réparation ou le remplacement de la pièce défectueuse selon les modalités définies par le SAV Abri Français.
- La garantie d'abri français s'effectue par le remplacement des pièces endommagées, frais aller/retour à la charge de l'acheteur.

- Cette garantie ne s'applique pas en cas d'abus, de mauvais montage ou utilisation. Cet abri est conçu pour résister à des vents d'intensité normale lorsqu'il est monté conformément aux instructions contenues dans ce manuel.
- Abri Français ne sera nullement responsable d'aucune conséquence résultant d'un montage non conforme à ces instructions, ni de dommages causés par les conditions météorologiques ou des cas de force majeure.
- En aucun cas, Abri Français ne pourra être tenu responsable des matériaux ou articles stockés à l'intérieur de l'abri.

### **Liste des exclusions de garantie**

- Vieillesse naturelle, usure normale.
- Dommages causés par les termites et autres animaux.
- Dommages dus à des causes externes (accident, choc, coup de foudre, vent)
- Dommages dus à une mauvaise installation,
- Non respect des instructions du fabricant
- Réparation et détérioration du produit suite à des réparations effectuées sans autorisation préalable de notre part.
- Remplacement des pièces usées,
- Les dommages dus à une utilisation ne correspondant pas aux fonctions principales du produit,
- Stockage, choix de l'emplacement, assemblage, vieillissement, Endommagé ou mal entretenu
- Remplacement des articles perdus / endommagés à la réception qui ne sont pas répertoriés sur le bon de livraison.