

# Notice d'utilisation et de montage de votre Abri Français



## **Attention !**

Avant de démarrer votre montage, veuillez lire attentivement la notice, préparer tous les éléments de votre abri de jardin. Vérifiez qu'il n'en manque aucun, pour cela, fiez-vous à liste des éléments fournis

### **Contenu du paquet :**

Lames	75 u
Poteaux 2,4m	4 u
Tôles 2,25m	3 u
Panne 45x70mm 2,15m	1 u
Panne 45x70mm 0m	0 u
Bandeau 2,4m	2 u
Bandeau 2,4m	2 u
Visserie	220 u
Visserie de toles	14 u
Porte	1 u
Fenêtre	0 u
Equerre	4 u
Vis+cheville	4 u
Sabo	0 u

### **Dimensions de la dalle :**

Largeur :	208 cm
Profondeur :	208 cm

### **Outils nécessaires :**

Sci circulaire
Sci à main
Visseuse dévisseuse
Mètre
Crayon
Jeu d'embouts torx
Niveau
Règle
Disceuse avec disque fin

## Étape 1 : Installation des poteaux

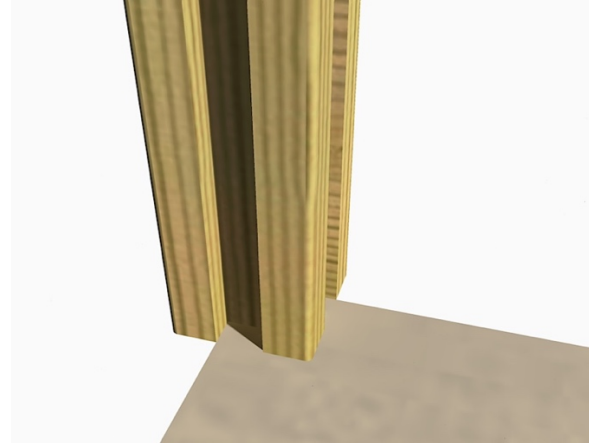

Positionnez les quatre poteaux aux extrémités de la dalle de cette façon. Veillez à ce que les poteaux restent bien de niveaux au fur et à mesure que vous glissez les planches.

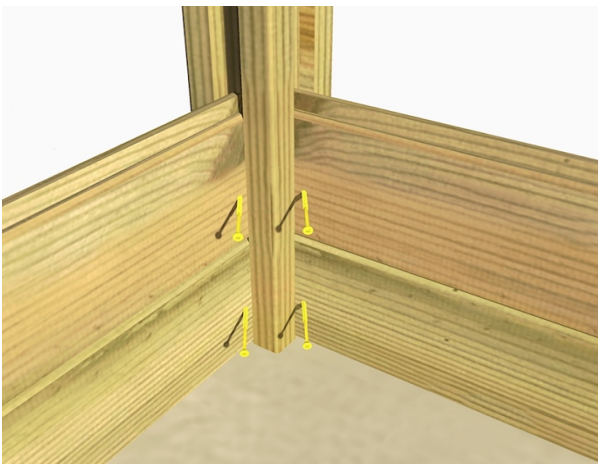

Afin de maintenir les poteaux droit, commencez à emboîter les planches dans les rainures des poteaux sur les murs qui n'ont pas d'options (Portes, Fenêtre) et vissez-les (5x70mm x30/murs) de cette façon. Vous devez visser les planches par l'intérieur.

## Étape 2 : Montage des murs

Chaque planche doit être vissée d'un bout à l'autre (longues vis (5x70mm) dans poteaux petite vis dans options (5x50mm l x8/fenêtre l x30/porte))

**Attention ! Penser à glisser vos options (fenêtre, porte) dans les ouvertures de vos murs des les deux ou trois premières rangés de planches. Comme ceci :**



## Assemblage de la Porte

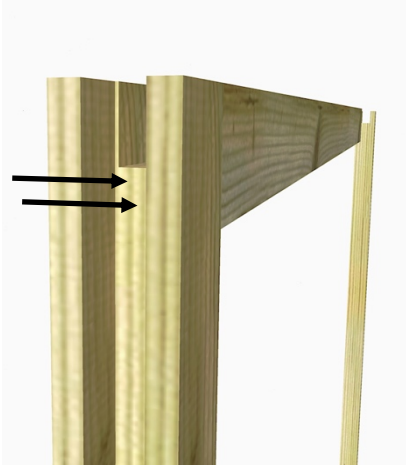

Commencez par assembler le bâti en positionnant la partie la plus courte en haut. Et les deux morceaux les plus long de chaque côté de celle-ci. Comme indiqué sur la photo ci-dessus.

Vissez à l'aide de 2 vis par côté (5x100mm). Comme indiqué par les flèches.

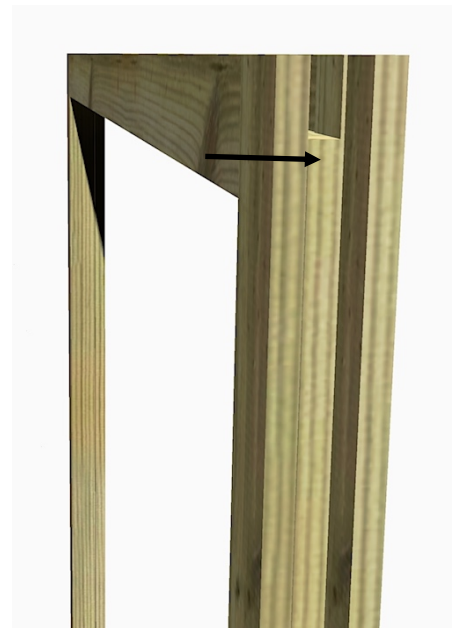

Vissez (5x70mm) ensuite la planche du bas comme indiqué sur la photo ci-dessus

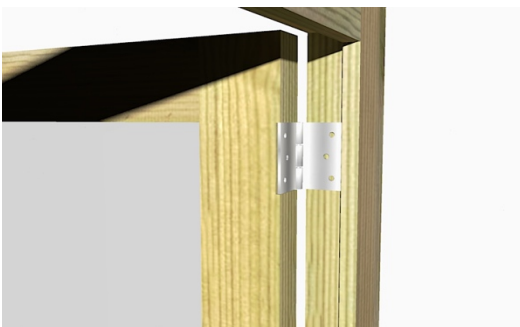

Vissez les charnières dans le bâti en laissant un espace en haut et en bas de la porte (4x30mm)



Fixez la poignée de porte avec le cylindre. Et percez l'encoche dans le bâti pour la gâche (si porte simple).

Mur de face :

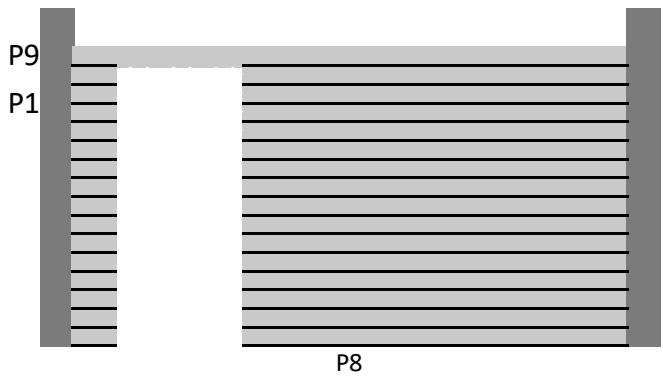

P1 Glissez 15 planches de 20cm

P8 Glissez 15 planches de 90cm

P9 Glissez 1 planche de 200cm

Mur du fond :

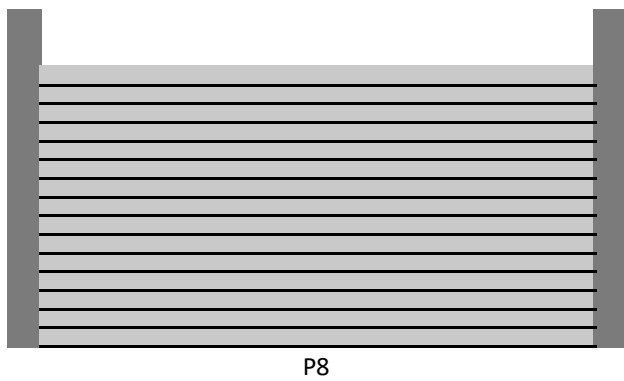

P8 Glissez 15 planches de 200cm

Mur de Gauche :

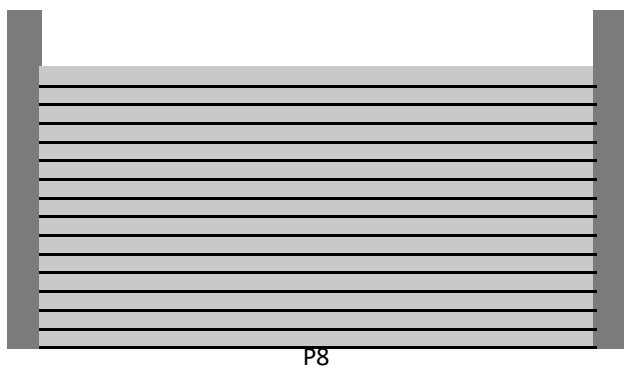

P8 Glissez 15 planches de 200cm

Mur de Droite :

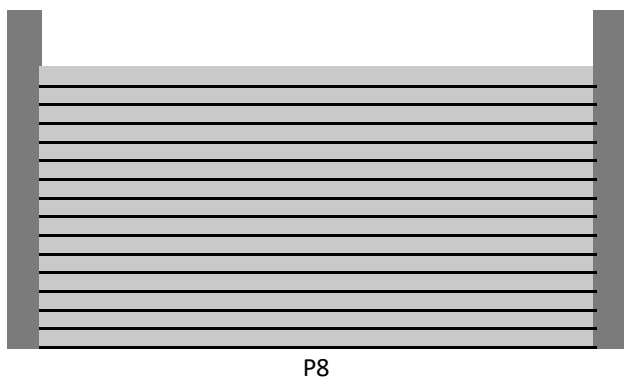

P8 Glissez 15 planches de 200cm

# ABRI FRANÇAIS

Decoupez l'exedent des poteaux au niveau des dernières planches comme ceci :

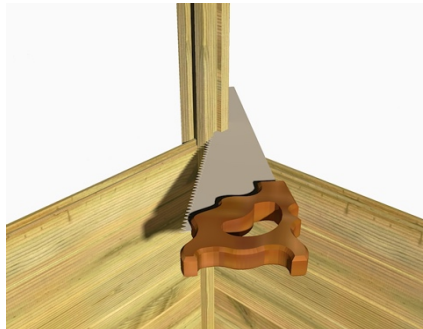

## Etape 3 : La toiture

Placez les supports de panne déjà usinés comme ceci. Et vissez-les dans les poteaux



**Attention ! Il faut bien prè-percer chaque planche ou chaque chevron avant de visser pour pas que le bois casse.**



Prenez la panne de section 45x70mm à 2,14m

Positionnez et vissez (5x70mm x4 (2/pignons)) la panne comme ceci en laissant 3 cm de chaque côté sur la panne du milieu par rapport au mur. Pré-percez à 4mm avant de visser

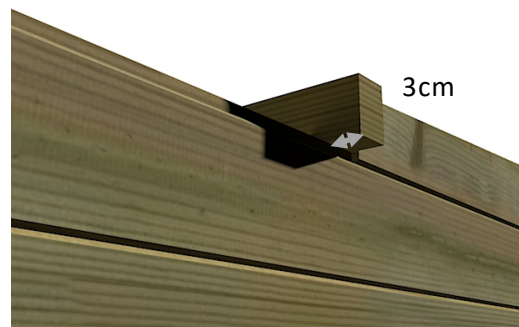
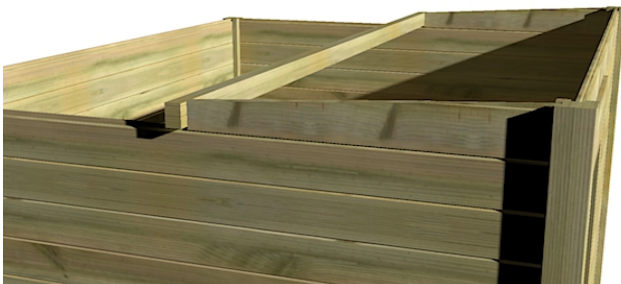

#### Étape 4 : Les bandeaux

Dans un premier temps, il faut découper et positionner les bandeaux du côté droit et du côté gauche. Commencer par couper le bandeau du côté gauche par exemple à 2,31m



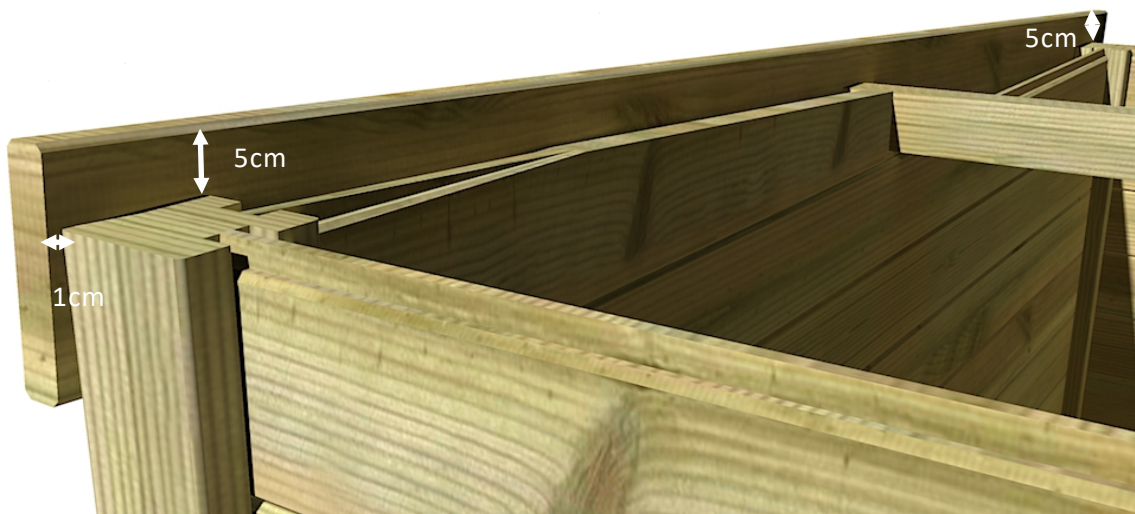

Positionnez le bandeau sur la gauche et laissez le dépasser de 5 cm au-dessus du haut des poteaux et de 1 cm par rapport au poteau sur la face de l'abri. Visser la planche de bandeau à l'aide de vis en 5 X 70 mm (x5/cotés x6 sur la face) au niveau des poteaux et du chevron de toit. Comme sur le visuel ci-dessous et faites de même pour le côté droit

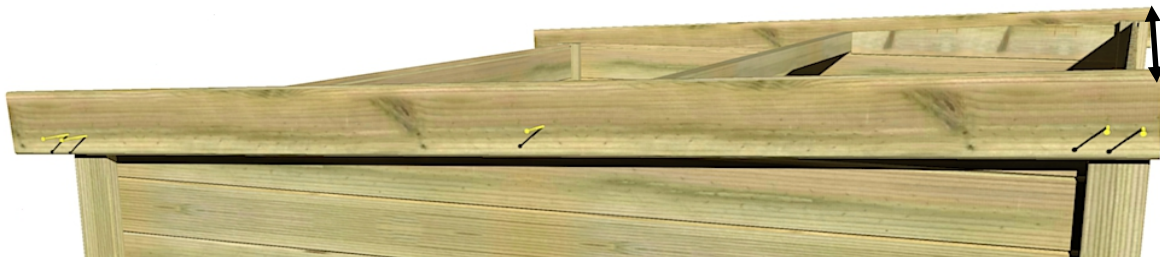

Prenez la dimension entre les deux bandeaux de côté à l'extérieur et reportez-la sur le bandeau de face afin d'effectuer la découpe. La longueur théorique est de 2,205m



Vissez-le (5x70mm x4) dans les bandeaux de côté et dans les poteaux. Faites de même sur le bandeau arrière. En théorie, la longueur doit être la même que sur le bandeau de face.

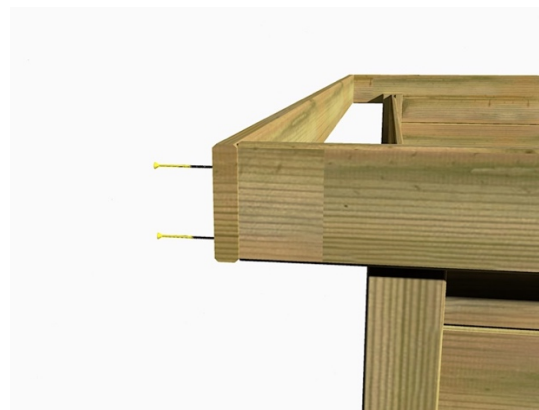

### Etape 5 : La couverture

Placer vos tôles une à une sur le toit de cette façon, elles doivent dépasser à l'arrière de 5 cm, si ce n'est pas le cas coupez-les à l'aide d'une disqueuse. Placez-les bien collées contre les bandeaux et délignez la dernière tôle sur la longueur

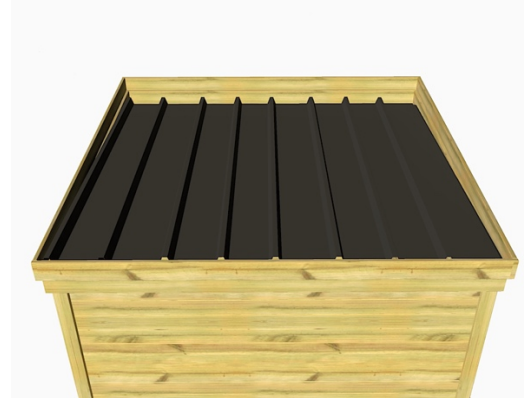

Vissez-les à l'aide des vis de tôle sous chaque panne est sur chaque ondulation de la tôle

### Etape 6 : fixation de l'abri à la dalle béton

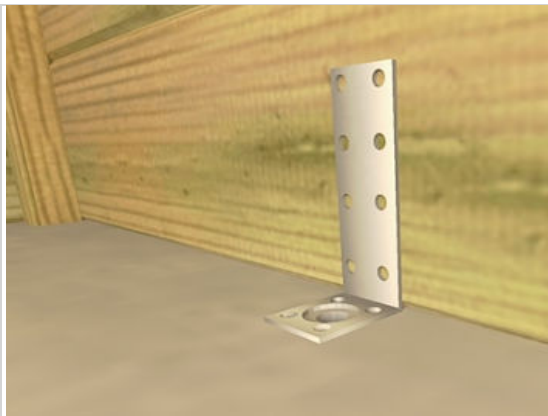

Positionnez une équerre à chaque angle du chalet au niveau du mur, percez la dalle au niveau du gros trou de l'équerre, mettez-y une cheville et vissez l'équerre dans le béton est dans le bois (4x30mm x5/équerre)

### Conseil d'utilisation

Le bois utilisé pour cet abri de jardin a subi un traitement autoclave classe quatre, lorsqu'il est découpé il passe en classe trois. Ce qui le rend toujours imputrescible et durable. Si vous souhaitez appliquer un saturateur, attendez au moins un an le temps que le bois sèche